

Timeless design, sculpted glow,
softly lighting your way through
every space.

Mizar news

issue #26

Indice

Company profile	2
Categorie di corrosione per ambienti esterni	4
Legenda simboli	5
Forma	8
Robur	12
Vitrum Quadro	18
Caelum	24
Lamina	30
Flumen 3.1	36
Coming Soon	40
Vertigo	42
Vector	43
Robur Doppio Sensore	44
Nota	45
Strumenti online Mizar	46
Contatti	48

Company Profile



Il Brand

ReeR SpA, che dal 1959 opera nell'ambito della tecnologia per la sicurezza e nell'illuminazione, nel 2020 acquisisce MIZAR, marchio italiano protagonista del design illuminotecnico degli ultimi decenni. Oggi MIZAR intraprende un nuovo percorso di sviluppo di prodotti Made in Italy, puntando sulla produzione di corpi illuminanti per quelle

tipologie di applicazioni in cui la qualità dell'apparecchio è un requisito fondamentale del progetto architettonico. Presente in tutti i paesi industrializzati, la nostra azienda vanta una solida rete di distribuzione e assistenza, garantendo ai nostri clienti un supporto efficiente ed efficace.



Elettronica interna originale

Per gestire correttamente i singoli Power-LED e i micro-driver contenuti nella maggior parte degli apparecchi, sono stati progettati e realizzati specifici circuiti stampati originali Mizar. Ogni PCB è configurato per garantire controllo ed efficienza dei componenti elettronici in condizioni ambientali

estreme quali sbalzi di temperatura e pressione dell'acqua. La progettazione e la produzione interna dei PCB ci permette di avere grande flessibilità durante lo sviluppo dei prodotti e la libertà di testare in anteprima le novità tecnologiche del momento per essere sempre all'avanguardia nel campo della componentistica elettronica.



Controllo qualità

Tutti i nostri prodotti vengono sottoposti a rigidi controlli da parte degli addetti al Controllo Qualità. I prodotti vengono ispezionati per essere certi che riflettano i requisiti di conformità imposti dalle normative in vigore e rientrino nei parametri di eccellenza indicati dalle linee

guida interne. In questo modo ogni prodotto che esce dallo stabilimento produttivo raggiungerà il cliente al meglio delle sue capacità tecniche ed estetiche.



Lavorazione dell'alluminio e marcatura laser

Presso lo stabilimento Mizar, disponiamo di macchinari all'avanguardia e di manodopera altamente specializzata per eseguire la lavorazione delle barre in alluminio e la marcatura laser dei prodotti. In questo modo, abbiamo

il pieno controllo sulla produzione e sulle specifiche di ogni pezzo, garantendo precisione, qualità e personalizzazione in ogni fase del processo.



R&S e prototipazione

I prodotti Mizar sono concepiti e realizzati seguendo un processo sartoriale, dove ogni dettaglio è attentamente studiato per combinare design e funzionalità. Grazie all'Ufficio Progettazione, offriamo la possibilità di creare progetti speciali, apportando

modifiche ai modelli esistenti o sviluppando e prototipando apparecchiature su misura, pensate per completare perfettamente il progetto del cliente.



Certificazioni

ReeR è un'azienda che si distingue per l'impegno verso la qualità e la sostenibilità. Ha ottenuto la certificazione EN ISO 9001, che attesta l'efficacia del suo sistema di gestione della qualità. Inoltre, è certificata EN ISO 45001:2018, garantendo elevati standard di sicurezza sul

lavoro, e EN ISO 14001:2015, a testimonianza del suo impegno per l'ambiente. ReeR rispetta la direttiva RoHS, che assicura la conformità ai requisiti di restrizione delle sostanze pericolose nei dispositivi elettronici. Queste certificazioni riflettono l'approccio responsabile dell'azienda e orientato alla qualità.



Tecnologia IdroSkud®

Il sistema IdroSkud® è un progetto esclusivo Mizar, sviluppato per eliminare i rischi di errato cablaggio e proteggere i componenti elettronici dell'apparecchio da:
- Inversione di polarità
- Picchi di tensione
- Infiltrazioni d'acqua

Un'ulteriore garanzia sulla funzionalità del prodotto anche in condizioni ambientali estreme.

Categorie di corrosione per ambienti esterni

La EN ISO 9223:2012 ha definito un sistema per classificare la corrosione atmosferica dei metalli e delle leghe in diverse condizioni ambientali. Questa norma indica le classi di corrosione basate sulle velocità di corrosione osservate, in campioni standardizzati, esposti a questi ambienti per un anno. Inoltre, fornisce funzioni dose-risposta per stimare il livello di corrosività, determinato dalla perdita annuale normalizzata di metallo a causa degli agenti atmosferici.

Questo approccio consente di prevedere la classe di corrosione più alta possibile, tenendo conto dei fattori ambientali locali, inclusa l'interazione tra temperatura, umidità, inquinamento da biossido di zolfo e salinità. Tuttavia, è importante notare che la norma non considera altri elementi significativi come la velocità del vento, l'abrasione da sabbia, il danneggiamento accidentale degli strati protettivi, la frequenza di manutenzione e i livelli di esposizione.

Categoria di corrosione	Livello di corrosione	Ambienti
C1	Molto bassa	Zona secca o fredda, ambiente atmosferico con molto bassa inquinamento e umidità, ad esempio, alcuni deserti, Artico centrale / Antartide.
C2	Bassa	Zona a bassa temperatura, ambiente atmosferico con bassa inquinamento (SO ₂ : < 5 µg/m ³), aree rurali e piccoli paesi. Posizione secca o fredda, ambiente atmosferico con breve tempo di umidità, ad esempio deserti, zone subartiche.
C3	Media	Zona temperata, ambiente atmosferico con inquinamento medio (SO ₂ : da 5 µg/m ³ a 30 µg/m ³) o alcuni cloruri, ad esempio, aree urbane, zone costiere con bassa deposizione di cloruri. Zona subtropicale e tropicale, atmosfera con inquinamento moderato.
C4	Alta	Zona temperata, ambiente atmosferico altamente inquinato (SO ₂ : da 30 µg/m ³ a 90 µg/m ³) o effetto sostanziale dei cloruri, ad esempio, aree urbane inquinate, aree industriali, zone costiere senza spruzzi d'acqua salata o esposizione all'impatto forte dei sali antigelo - zona subtropicale e tropicale, atmosfera con inquinamento medio.
C5	Molto alta	Zona temperata e subtropicale, ambiente atmosferico con inquinamento molto elevato (SO ₂ : da 90 µg/m ³ a 250 µg/m ³) e effetto significativo dei cloruri, ad esempio, aree industriali, aree costiere generiche, località protette sulla costa.
CX	Estrema	Zona subtropicale e tropicale (periodo di umidità molto alta), ambiente atmosferico con inquinamento da SO ₂ molto elevato (superiore a 250 µg/m ³), includendo fattori di accompagnamento e di produzione e l'effetto forte dei cloruri, ad esempio, aree industriali estreme, località costiere e al largo, e contatto occasionale con spray salino. La categoria CX deve essere considerata per situazioni estreme in cui le velocità di corrosione superano i limiti superiori della categoria C5. Infatti, CX si riferisce a specifici ambienti marini e marino/industriali, come i ponti.

* SO₂: Anidride solforosa (non cloruro di sodio)

Mizar utilizza lo standard definito dalla EN ISO 9227:2017 per testare i suoi prodotti e processi. Implementiamo un processo di pre-trattamento per produrre rivestimenti di alta qualità, garantendo una perfetta adesione della vernice e una protezione ottimale contro la corrosione attraverso l'uso di prodotti chimici specificamente dedicati all'alluminio.

In una seconda fase, il corpo illuminante viene testato in una camera atmosferica con cloruro di sodio. Questo test ci consente di monitorare il comportamento alla corrosione dell'intero prodotto, verificando nel dettaglio:

- La qualità della vernice
- La sensibilità del design
- Il comportamento delle viti in acciaio inox e la qualità dell'alluminio

Mizar utilizza anche la EN ISO 12944:2018 per convalidare i suoi processi per un tempo di esposizione superiore a 1500 ore a temperatura costante. Tutti i nostri prodotti verniciati superano questo standard di test. I risultati sono successivamente classificati per essere conformi alla EN ISO 9223:2012 (come indicato nella tabella precedentemente menzionata).



C5

Aree urbane o industriali

Ogni prodotto Mizar per esterno è conforme.



CX

Ponti o ambienti marini

Solo i prodotti Mizar per esterno, con superficie esposta completamente realizzata in acciaio inox / ottone / vetro / tecnopolimero, sono conformi.

Legenda simboli

IK / Gradi di protezione contro impatti meccanici		IP / Gradi di protezione contro la penetrazione di corpi solidi	
01	Protetto contro un impatto ad energia 0,15J	IP0X	Non protetto
02	Protetto contro un impatto ad energia 0,2J	IP1X	Protetto contro i solidi superiori a 50 mm
03	Protetto contro un impatto ad energia 0,35J	IP2X	Protetto contro i solidi superiori a 12 mm
04	Protetto contro un impatto ad energia 0,5J	IP3X	Protetto contro la penetrazione da sonda con Ø2,5 mm
05	Protetto contro un impatto ad energia 0,7J	IP4X	Protetto contro la penetrazione da sonda con Ø1 mm
06	Protetto contro un impatto ad energia 1J	IP5X	Protetto contro l'ingresso di polvere
07	Protetto contro un impatto ad energia 2J	IP6X	A prova di polvere
08	Protetto contro un impatto ad energia 5J	IP / Gradi di protezione contro l'infiltrazione da liquidi	
09	Protetto contro un impatto ad energia 10J	IPX0	Non protetto
Protezione contro il rischio di scossa elettrica		IPX1	Protetto contro le cadute verticali di gocce d'acqua
	Classe 0 La protezione si basa su isolamento essenziale. Non c'è il filo di terra.	IPX2	Protetto contro le cadute di gocce d'acqua con il prodotto inclinato al massimo di 15°
		IPX3	Protetto contro la pioggia
	Classe I La protezione si basa su isolamento essenziale e sulla connessione delle parti metalliche accessibili a un filo di terra.	IPX4	Protetto contro gli schizzi d'acqua
		IPX5	Protetto contro i getti d'acqua
	Classe II La protezione si basa su isolamento essenziale e su misure aggiuntive come l'isolamento doppio rinforzato.	IPX6	Protetto contro le onde
		IPX7	Protetto da immersione temporanea (30 minuti) fino a 1 metro
	Classe III La protezione si basa sul fatto che, in ogni punto della luce, la tensione di alimentazione e/o di lavoro è inferiore a 50 V in valore effettivo in A.C. (tensione di sicurezza molto bassa).	IPX8	Protetto da immersione permanente fino a 3 metri

Certificazioni

	Marchio Europeo CE		Direttiva 2012/19/EU (WEEE - Waste Electrical and Electronic Equipment)		Direttiva 2011/65/UE (RoHS II)
--	--------------------	--	---	--	--------------------------------



mizar

mizar

Forma

[ˈfòr:ma]

FORMA, l'innovativo segnapasso modulare pensato per la massima personalizzazione. Il suo motore LED, compatibile con le scatole di derivazione standard, può essere abbinato a una varietà di livree pressofuse. Inoltre, il riflettore, fissato magneticamente al corpo, offre la libertà di personalizzarlo o di sostituirlo senza sforzo, rendendo FORMA una soluzione di illuminazione davvero adattabile.

Ora FORMA è disponibile anche in due nuovi formati rettangolari, per offrire ancora più possibilità di progettazione e integrazione negli spazi.



Forma 1.2



Forma 2.2



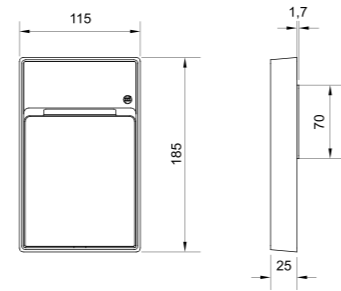

1.2

Tipo di sorgente	SMD chip
CCT	2700K 3000K 4000K
CRI	>90
Step MacAdam	3
Flusso apparecchio	fino a 355 lm
Angolo ottica	A25°
Optional ottico	Nessuno
Vita del LED	L80 B10 50.000h
Grado IP	IP65
Grado IK	IK08
Tipo di finitura	Verniciatura epossidica a polveri di poliestere
Colore della finitura	Antracite RAL7016 Bianco RAL9003 Corten Nero RAL9005 Primer verniciabile Verde RAL6009
Materiale corpo	Alluminio pressofuso EN AB46100
Materiale diffusore	Policarbonato stabilizzato agli UV
Spessore diffusore	2mm
Classe ISO 9223	C5
Temperatura operativa	-20° C / +50° C
Potenza	5W
Alimentazione	Tensione costante 24V
Alimentatore	Remoto
Classe di isolamento	Classe III
Dimmerabile	Sì
Tipo di cavo	FR5FOEM7-AD8 2x0,5 mm ²
Collegamento elettrico	In parallelo
Protezione Idroskud®	Sì

Fotometrie

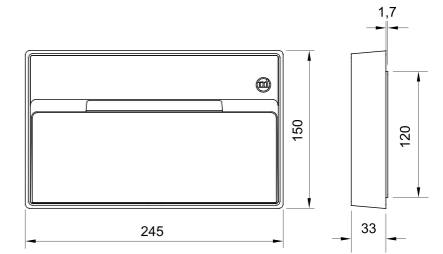
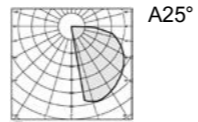

2.2

Tipo di sorgente	SMD chip
CCT	2700K 3000K 4000K
CRI	>90
Step MacAdam	3
Flusso apparecchio	fino a 725 lm
Angolo ottica	A25°
Optional ottico	Nessuno
Vita del LED	L80 B10 50.000h
Grado IP	IP65
Grado IK	IK08
Tipo di finitura	Verniciatura epossidica a polveri di poliestere
Colore della finitura	Antracite RAL7016 Bianco RAL9003 Corten Nero RAL9005 Primer verniciabile Verde RAL6009
Materiale corpo	Alluminio pressofuso EN AB46100
Materiale diffusore	Policarbonato stabilizzato agli UV
Spessore diffusore	2mm
Classe ISO 9223	C5
Temperatura operativa	-20° C / +50° C
Potenza	10W
Alimentazione	Tensione costante 24V
Alimentatore	Remoto
Classe di isolamento	Classe III
Dimmerabile	Sì
Tipo di cavo	FR5FOEM7-AD8 2x0,5 mm ²
Collegamento elettrico	In parallelo
Protezione Idroskud®	Sì

Fotometrie

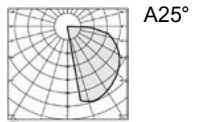

Robur

[ˈrò:bur]

ROBUR è il bollard progettato per resistere alle sfide degli spazi pubblici, unendo robustezza e prestazioni elevate. La sua base rinforzata in acciaio inox garantisce stabilità e durata, mentre le ottiche asimmetriche ad alte prestazioni assicurano un'illuminazione efficiente e uniforme.

Disponibile in tre diverse altezze, ROBUR si propone sia nella versione standard sia in quella dotata di sensore e sistema di controllo integrato CASAMBI, gestibile comodamente tramite App, offrendo soluzioni intelligenti e flessibili per ogni progetto urbano e privato.



Robur 6.0 / 9.0 / 12.0



Robur 6.3 / 9.3 / 12.3



Robur / ottiche

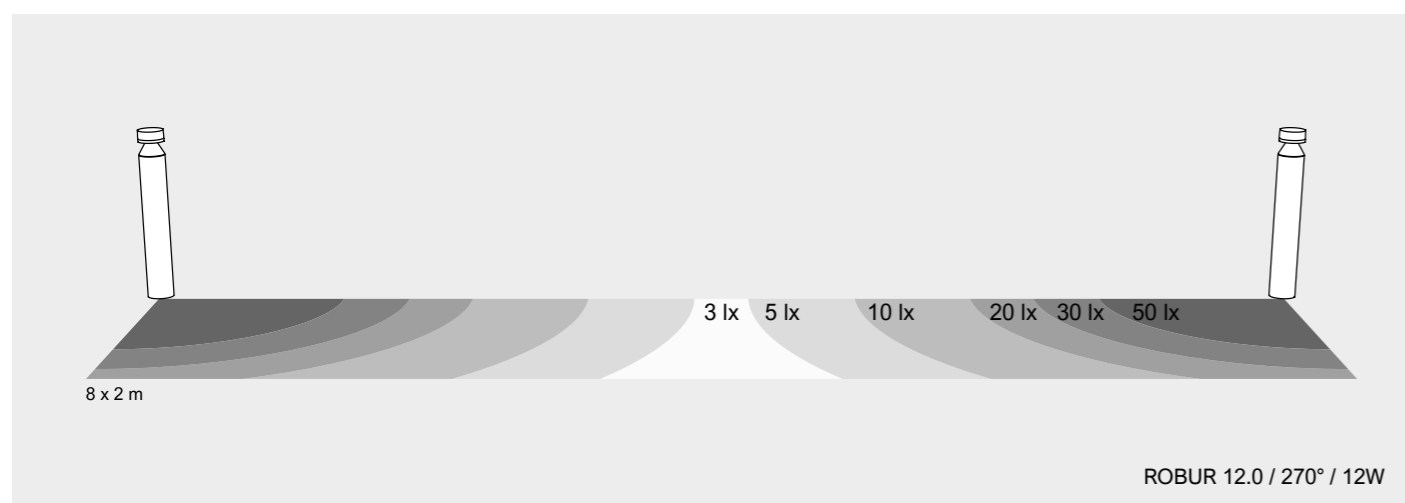
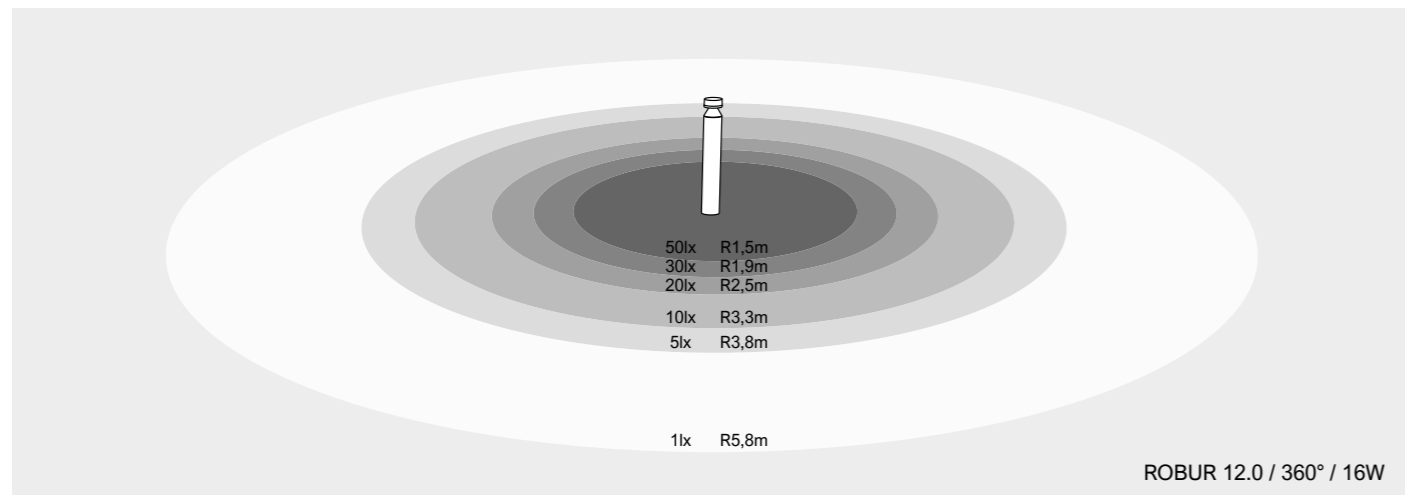

Robur / sensore

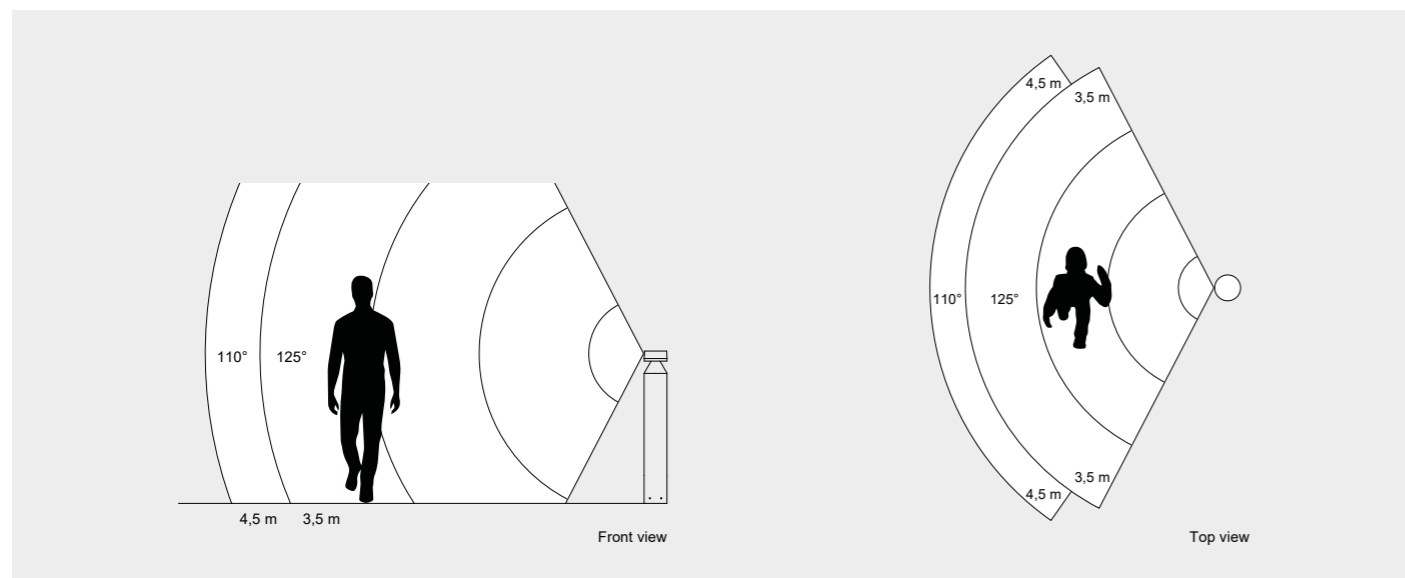

Robur / configurazione Casambi

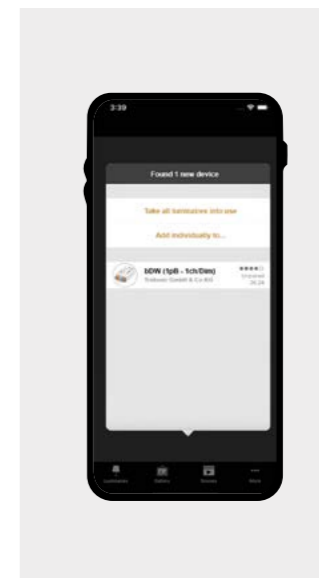
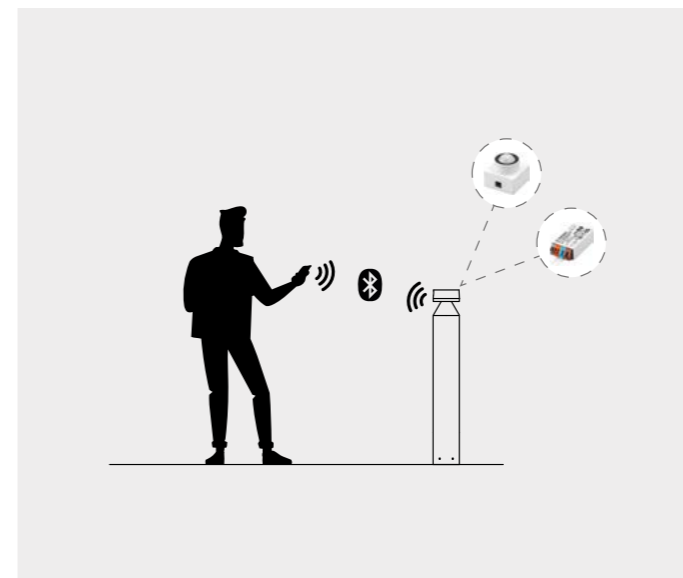

1
Accendere un solo Robur alla volta. Ciò consentirà di identificare facilmente l'alimentatore e il sensore integrati in ogni singolo prodotto.

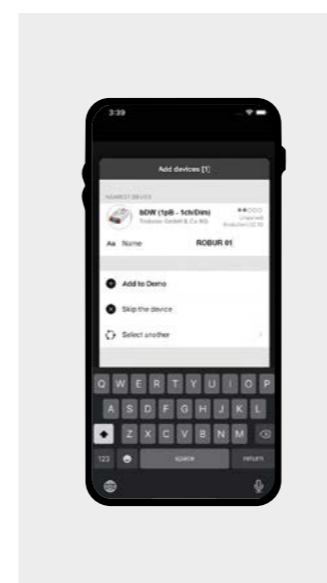

2
Quando si aggiunge un alimentatore o un sensore Robur, si consiglia di rinominarli. In questo modo sarà facile identificarli nei passaggi successivi. Esempio: "Robur 01" "Sensore Robur 01".

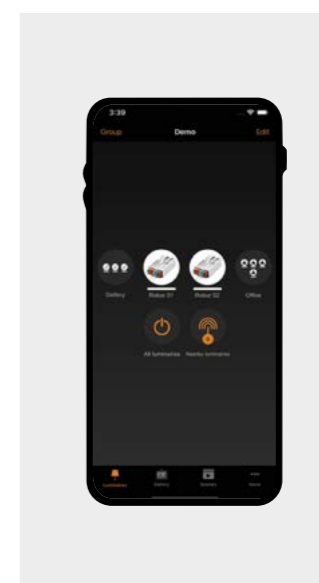

3
Una volta aggiunti uno o più prodotti, questi saranno visibili nella scheda "Luminaires" (prima in basso a sinistra). Questa scheda consente di creare gruppi e di regolare l'intensità luminosa o spegnere gli apparecchi di illuminazione. Singolarmente o tutti insieme.

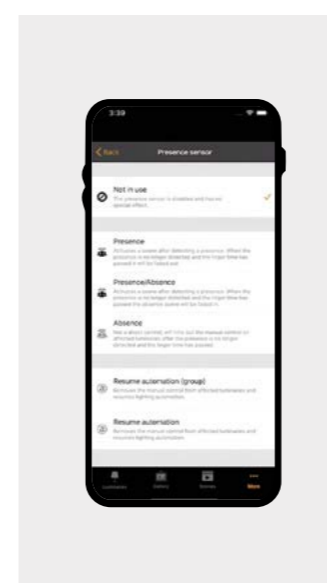

4
Ogni sensore integrato in un Robur può essere impostato sulle modalità "luce diurna", "presenza" o "assenza". Ciò consente di utilizzare i sensori come input per attivare scene all'interno della rete Casambi.

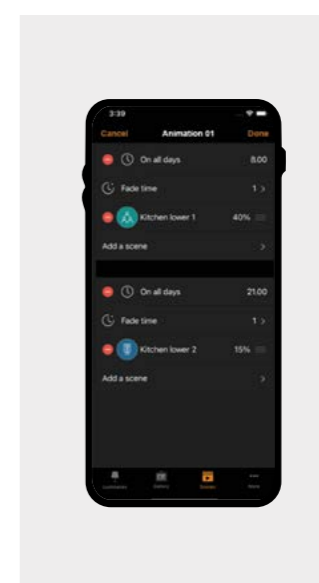

5
Una volta che tutti i dispositivi sono stati accoppiati e i sensori abilitati, è possibile creare scene con animazioni più o meno complesse. È anche possibile impostare dei timer per garantire che le scene si attivino a orari prestabiliti.

Se desideri saperne di più sull'app Casambi, sulle impostazioni di regolazione dell'intensità luminosa, sulla creazione o la modifica di scene, sulla personalizzazione del comportamento dei sensori e su altre funzionalità extra, visita il canale YouTube ufficiale di Casambi.



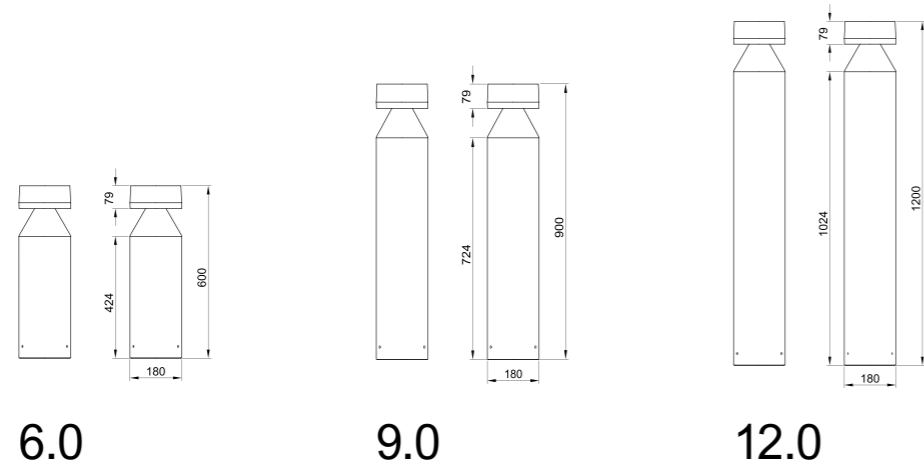

6.0

9.0

12.0

I seguenti dati si applicano ai modelli 6.0 / 9.0 / 12.0

Tipo di sorgente	power LED	power LED
CCT	2700K	2700K
	3000K	3000K
	4000K	4000K
CRI	>90	>90
Step MacAdam	3	3
Flusso apparecchio	fino a 1003 lm	fino a 1333 lm
Angolo ottica	Asimmetrica 270°	Rotosimmetrica 360°
Optional ottico	Nessuno	Nessuno
Vita del LED	L80 B10 50.000h	L80 B10 50.000h
Grado IP	IP65	IP65
Grado IK	IK10	IK10
Tipo di finitura	Verniciatura epossidica a polveri di poliestere	Verniciatura epossidica a polveri di poliestere
Colore della finitura	Antracite RAL7016	Antracite RAL7016
	Corten	Corten
	Grigio RAL7001	Grigio RAL7001
	Nero RAL9005	Nero RAL9005
Materiale corpo	Alluminio anodizzato anticorrosione 6082	Alluminio anodizzato anticorrosione 6082
Materiale diffusore	Polycarbonato stabilizzato agli UV	Polycarbonato stabilizzato agli UV
Spessore diffusore	4 mm	4 mm
Classe ISO 9223	C5	C5
Temperatura operativa	-20° C / +50° C	-20° C / +50° C
Potenza	12 W	16 W
Alimentazione	220V AC 50/60 Hz	220V AC 50/60 Hz
Alimentatore	Integrato	Integrato
Classe di isolamento	Classe II	Classe II
Dimmerabile	Sì (DALI2)	Sì (DALI2)
Tipo di cavo	H05RN-F 2x0,75 mm ²	H05RN-F 2x0,75 mm ²
Protezione da sovratensione	1 kV	1 kV
Sensore	No	No

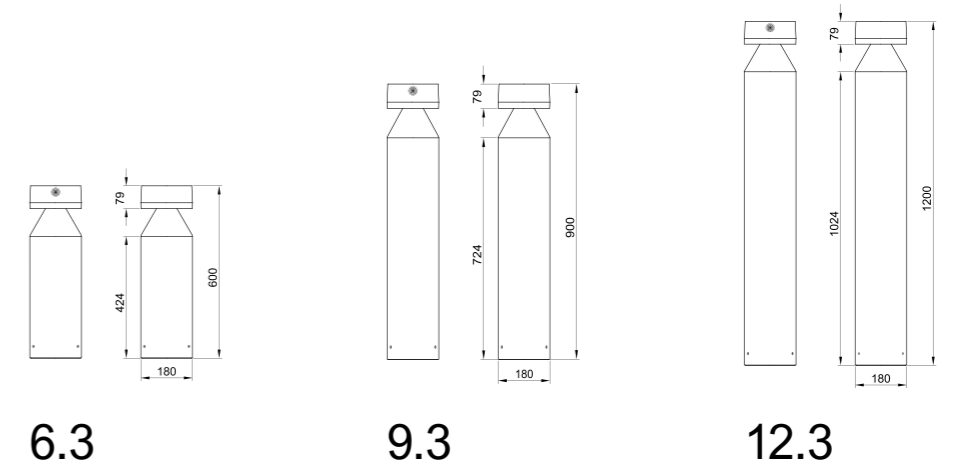

6.3

9.3

12.3

I seguenti dati si applicano ai modelli 6.0 / 9.0 / 12.0

Tipo di sorgente	power LED	power LED
CCT	2700K	2700K
	3000K	3000K
	4000K	4000K
CRI	>90	>90
Step MacAdam	3	3
Flusso apparecchio	fino a 1003 lm	fino a 1333 lm
Angolo ottica	Asimmetrica 270°	Rotosimmetrica 360°
Optional ottico	Nessuno	Nessuno
Vita del LED	L80 B10 50.000h	L80 B10 50.000h
Grado IP	IP65	IP65
Grado IK	IK10	IK10
Tipo di finitura	Verniciatura epossidica a polveri di poliestere	Verniciatura epossidica a polveri di poliestere
Colore della finitura	Antracite RAL7016	Antracite RAL7016
	Corten	Corten
	Grigio RAL7001	Grigio RAL7001
	Nero RAL9005	Nero RAL9005
Materiale corpo	Alluminio anodizzato anticorrosione 6082	Alluminio anodizzato anticorrosione 6082
Materiale diffusore	Polycarbonato stabilizzato agli UV	Polycarbonato stabilizzato agli UV
Spessore diffusore	4 mm	4 mm
Classe ISO 9223	C5	C5
Temperatura operativa	-20° C / +50° C	-20° C / +50° C
Potenza	12 W	16 W
Alimentazione	220V AC 50/60 Hz	220V AC 50/60 Hz
Alimentatore	Integrato	Integrato
Classe di isolamento	Classe II	Classe II
Dimmerabile	Sì (Casambi)	Sì (Casambi)
Tipo di cavo	H05RN-F 2x0,75 mm ²	H05RN-F 2x0,75 mm ²
Protezione da sovratensione	2 kV	2 kV
Sensore	Sì (Integrato)	Sì (Integrato)

Fotometrie

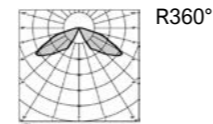
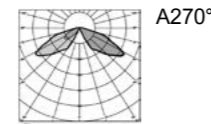

Fotometrie

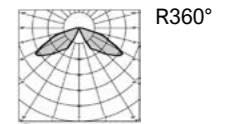
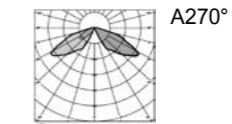

Vitrum Quadro

[ˈvi:trum]

VITRUM è semplicità con stile: un incasso a filo superficie sofisticato, elegante e resistente, pensato per fondersi con l'ambiente e lasciare spazio alla luce come unico protagonista. Grazie al suo design minimale, alla qualità dei materiali costruttivi e alle diverse soluzioni ottiche disponibili è la scelta ideale per progetti che richiedono discrezione e raffinatezza valorizzando ogni contesto con armonia.

Ora Vitrum è disponibile nella sua nuova versione quadrata, una raffinata evoluzione del suo design essenziale.



Vitrum Quadro 1.0



Vitrum Quadro 1.1



Vitrum Quadro 2.0



Vitrum Quadro 3.1



Vitrum Quadro 3.0

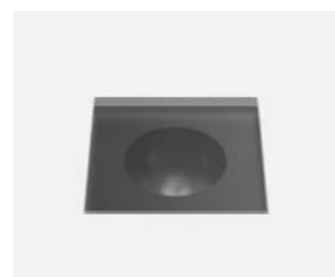

Vitrum Quadro 3.1



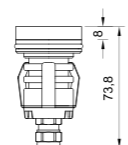
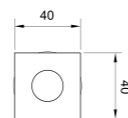

1.0

1.1

Tipo di sorgente	singolo chip power LED	singolo chip power LED
CCT	2700K 3000K 4000K	2700K 3000K 4000K
CRI	>90	>90
Step MacAdam	2	2
Flusso apparecchio	fino a 99 lm	fino a 64 lm
Angolo ottica	10° 36° 60° 10°x53°	Diffuso
Optional ottico	Nessuno Nido d'ape Frangilucente	Nessuno
Vita del LED	L80 B10 50.000h	L80 B10 50.000h
Grado IP	IP66 / 68	IP66 / 68
Grado IK	IK10	IK10
Colore della finitura	Serigrafia bianca Serigrafia nera	Serigrafia bianca Serigrafia nera
Materiale corpo	Alluminio anodizzato 20µ anticorodal 6082	Alluminio anodizzato 20µ anticorodal 6082
Materiale diffusore	Vetro temperato extrachiaro	Vetro temperato extrachiaro
Spessore diffusore	8mm	8mm
Classe ISO 9223	CX	CX
Temperatura operativa	-20° C / +50° C	-20° C / +50° C
Carico statico	500 kg (5 kN)	500 kg (5 kN)
Calpestabile	Sì	Sì
Carrabile	No	No
Potenza	2W	2W
Alimentazione	Tensione costante 24V	Tensione costante 24V
Alimentatore	Remoto	Remoto
Classe di isolamento	Classe III	Classe III
Dimmerabile	Sì	Sì
Tipo di cavo	H05RN-F 2x0,75mm ²	H05RN-F 2x0,75mm ²
Collegamento elettrico	In parallelo	In parallelo
Protezione Idroskud®	Sì	Sì

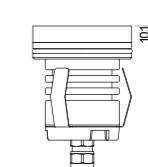
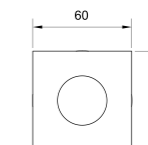

2.0

2.1

Tipo di sorgente	singolo chip power LED	singolo chip power LED
CCT	2700K 3000K 4000K	2700K 3000K 4000K
CRI	>90	>90
Step MacAdam	2	2
Flusso apparecchio	fino a 152 lm	fino a 101 lm
Angolo ottica	10° 25° 40° 10°x45°	Diffuso
Optional ottico	Nessuno Nido d'ape Frangilucente	Nessuno
Vita del LED	L80 B10 50.000h	L80 B10 50.000h
Grado IP	IP66 / 68	IP66 / 68
Grado IK	IK10	IK10
Colore della finitura	Serigrafia bianca Serigrafia nera	Serigrafia bianca Serigrafia nera
Materiale corpo	Alluminio anodizzato 20µ anticorodal 6082	Alluminio anodizzato 20µ anticorodal 6082
Materiale diffusore	Vetro temperato extrachiaro	Vetro temperato extrachiaro
Spessore diffusore	10mm	10mm
Classe ISO 9223	CX	CX
Temperatura operativa	-20° C / +50° C	-20° C / +50° C
Carico statico	500 kg (5 kN)	500 kg (5 kN)
Calpestabile	Sì	Sì
Carrabile	No	No
Potenza	3W	3W
Alimentazione	Tensione costante 24V	Tensione costante 24V
Alimentatore	Remoto	Remoto
Classe di isolamento	Classe III	Classe III
Dimmerabile	Sì	Sì
Tipo di cavo	H05RN-F 2x0,75mm ²	H05RN-F 2x0,75mm ²
Collegamento elettrico	In parallelo	In parallelo
Protezione Idroskud®	Sì	Sì

Fotometrie

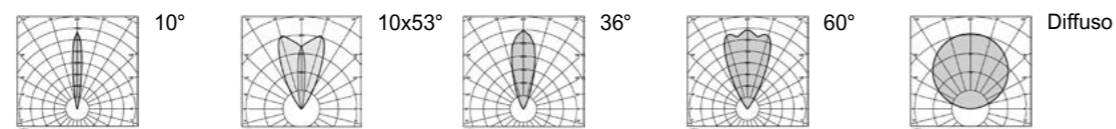

Fotometrie

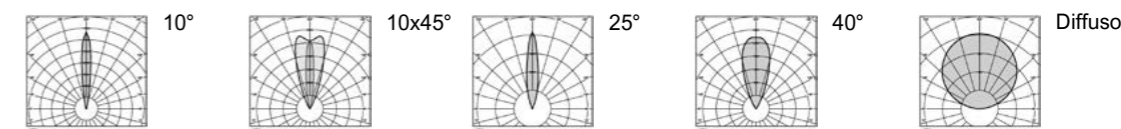

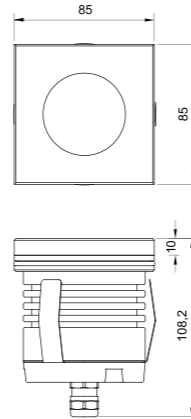

3.0

3.1

Tipo di sorgente	singolo chip power LED	singolo chip power LED
CCT	2700K 3000K 4000K	2700K 3000K 4000K
CRI	>90	>90
Step MacAdam	2	2
Flusso apparecchio	fino a 370 lm	fino a 258 lm
Angolo ottica	5° 20° 60° 15°x60°	Diffuso
Optional ottico	Nessuno Nido d'ape Frangiluce	Nessuno
Vita del LED	L80 B10 50.000h	L80 B10 50.000h
Grado IP	IP66 / 68	IP66 / 68
Grado IK	IK10	IK10
Colore della finitura	Serigrafia bianca Serigrafia nera	Serigrafia bianca Serigrafia nera
Materiale corpo	Alluminio anodizzato 20µ anticorodal 6082	Alluminio anodizzato 20µ anticorodal 6082
Materiale diffusore	Vetro temperato extrachiaro	Vetro temperato extrachiaro
Spessore diffusore	10mm	10mm
Classe ISO 9223	CX	CX
Temperatura operativa	-20° C / +50° C	-20° C / +50° C
Carico statico	500 kg (5 kN)	500 kg (5 kN)
Calpestabile	Sì	Sì
Carrabile	No	No
Potenza	7W	7W
Alimentazione	Tensione costante 24V	Tensione costante 24V
Alimentatore	Remoto	Remoto
Classe di isolamento	Classe III	Classe III
Dimmerabile	Sì	Sì
Tipo di cavo	H05RN-F 2x0,75mm ²	H05RN-F 2x0,75mm ²
Collegamento elettrico	In parallelo	In parallelo
Protezione Idroskud®	Sì	Sì

Fotometrie

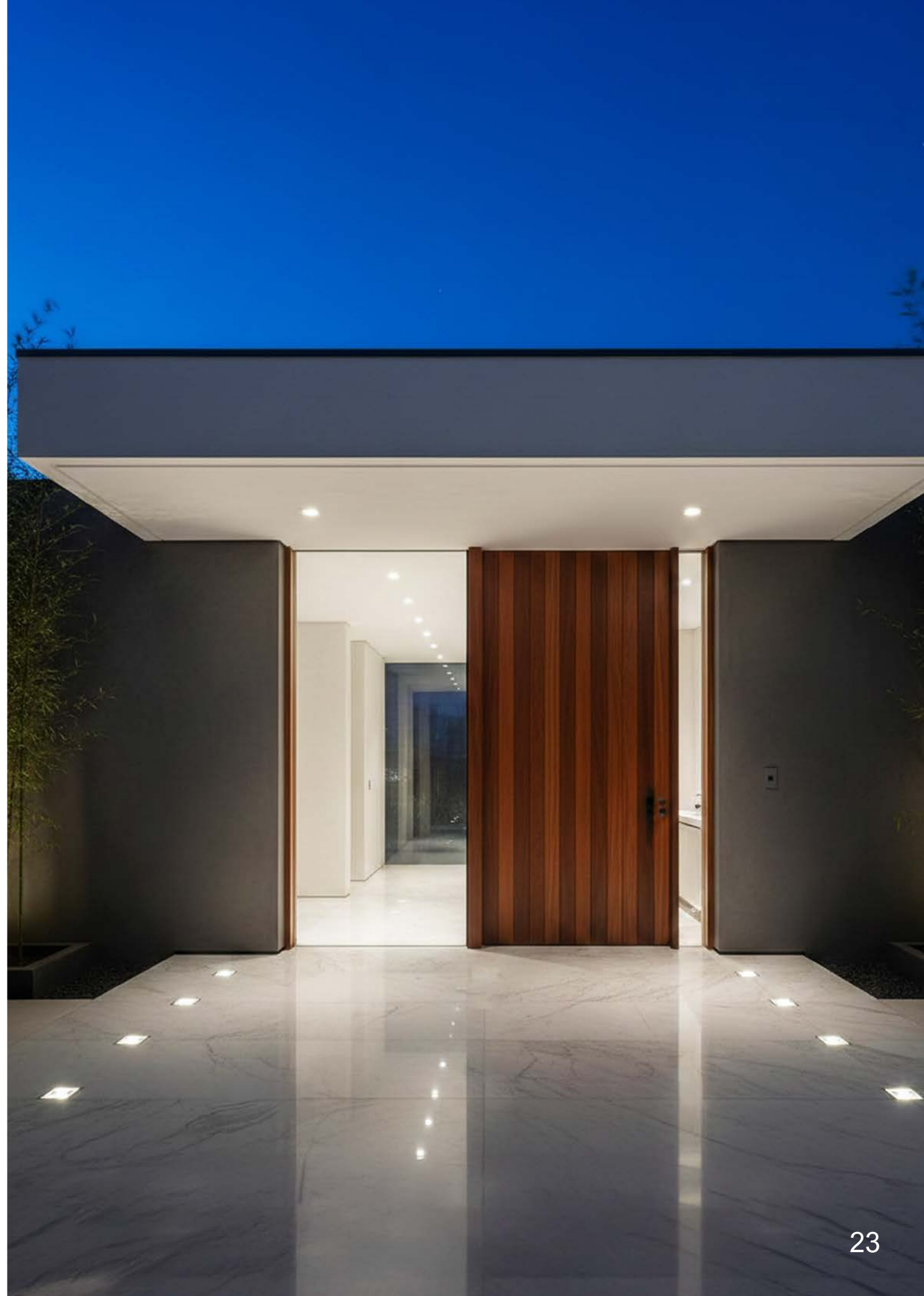
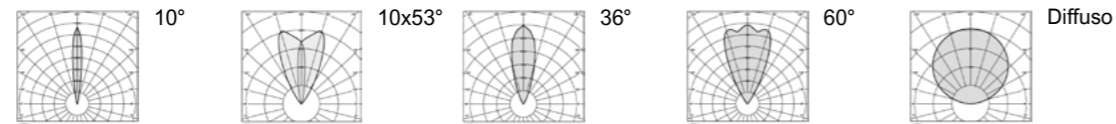

Caelum

[ˈçè:lum]

CAELUM è l'incasso a filo superficie in vetro che unisce robustezza e discrezione, pensato per integrarsi con armonia in qualsiasi ambiente. La sua cassaforma per cartongesso permette un'installazione semplice e veloce in ogni tipo di controsoffitto, garantendo risultati perfetti e raffinati.

Disponibile in tre diverse dimensioni, ciascuna con tre ottiche selezionabili più una versione vetro opale, CAELUM offre massima flessibilità progettuale, adattandosi a ogni esigenza di illuminazione senza rinunciare allo stile.



Caelum 1.0



Caelum 1.1



Caelum 2.0



Caelum 2.1



Caelum 3.0



Caelum 3.1



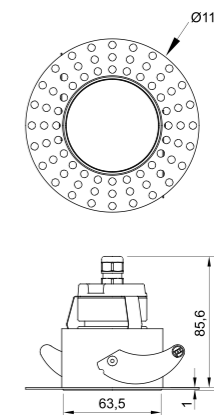
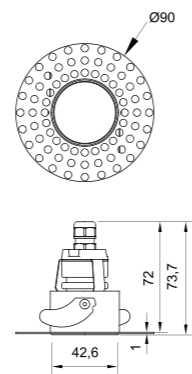

1.0

1.1

Tipo di sorgente	singolo chip power LED	singolo chip power LED
CCT	2700K	2700K
	3000K	3000K
	4000K	4000K
CRI	>90	>90
Step MacAdam	2	2
Flusso apparecchio	fino a 99 lm	fino a 64 lm
Angolo ottica	10°	Diffuso
	36°	
	60°	
Optional ottico	Nessuno	Nessuno
	Nido d'ape	
	Frangiluce	
Vita del LED	L80 B10 50.000h	L80 B10 50.000h
Grado IP	IP66 / 68	IP66 / 68
Grado IK	IK10	IK10
Colore della finitura	Serigrafia bianca	Serigrafia bianca
	Serigrafia nera	Serigrafia nera
Materiale corpo	Alluminio anodizzato 20µ anticorrosione 6082	Alluminio anodizzato 20µ anticorrosione 6082
Materiale diffusore	Vetro temperato extrachiaro	Vetro temperato extrachiaro
Spessore diffusore	8 mm	8 mm
Classe ISO 9223	CX	CX
Temperatura operativa	-20° C / +50° C	-20° C / +50° C
Potenza	2W	2W
Alimentazione	Tensione costante 24V	Tensione costante 24V
Alimentatore	Remoto	Remoto
Classe di isolamento	Classe III	Classe III
Dimmerabile	Sì	Sì
Tipo di cavo	H05RN-F 2x0,75 mm²	H05RN-F 2x0,75 mm²
Collegamento elettrico	In parallelo	In parallelo
Protezione Idroskud®	Sì	Sì

2.0

2.1

Tipo di sorgente	singolo chip power LED	singolo chip power LED
CCT	2700K	2700K
	3000K	3000K
	4000K	4000K
CRI	>90	>90
Step MacAdam	2	2
Flusso apparecchio	fino a 152 lm	fino a 101 lm
Angolo ottica	10°	Diffuso
	25°	
	40°	
Optional ottico	Nessuno	Nessuno
	Nido d'ape	
	Frangiluce	
Vita del LED	L80 B10 50.000h	L80 B10 50.000h
Grado IP	IP66 / 68	IP66 / 68
Grado IK	IK10	IK10
Colore della finitura	Serigrafia bianca	Serigrafia bianca
	Serigrafia nera	Serigrafia nera
Materiale corpo	Alluminio anodizzato 20µ anticorrosione 6082	Alluminio anodizzato 20µ anticorrosione 6082
Materiale diffusore	Vetro temperato extrachiaro	Vetro temperato extrachiaro
Spessore diffusore	10 mm	10 mm
Classe ISO 9223	CX	CX
Temperatura operativa	-20° C / +50° C	-20° C / +50° C
Potenza	3W	3W
Alimentazione	Tensione costante 24V	Tensione costante 24V
Alimentatore	Remoto	Remoto
Classe di isolamento	Classe III	Classe III
Dimmerabile	Sì	Sì
Tipo di cavo	H05RN-F 2x0,75 mm²	H05RN-F 2x0,75 mm²
Collegamento elettrico	In parallelo	In parallelo
Protezione Idroskud®	Sì	Sì

Fotometrie

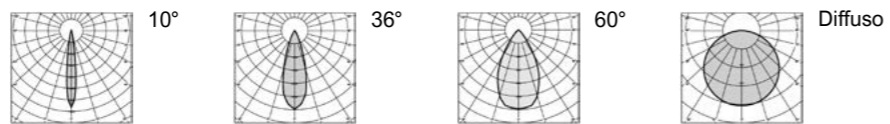

Fotometrie



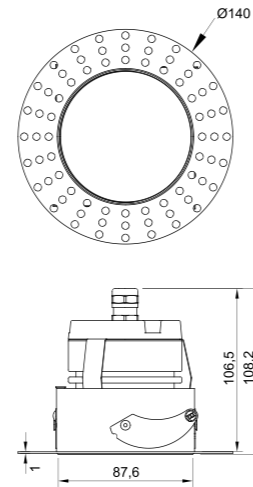

3.0

3.1

Tipo di sorgente	singolo chip power LED	singolo chip power LED
CCT	2700K 3000K 4000K	2700K 3000K 4000K
CRI	>90	>90
Step MacAdam	2	2
Flusso apparecchio	fino a 370 lm	fino a 258 lm
Angolo ottica	5° 20° 60°	Diffuso
Optional ottico	Nessuno Nido d'ape Frangiluce	Nessuno
Vita del LED	L80 B10 50.000h	L80 B10 50.000h
Grado IP	IP66 / 68	IP66 / 68
Grado IK	IK10	IK10
Colore della finitura	Serigrafia bianca Serigrafia nera	Serigrafia bianca Serigrafia nera
Materiale corpo	Alluminio anodizzato 20µ anticorodal 6082	Alluminio anodizzato 20µ anticorodal 6082
Materiale diffusore	Vetro temperato extrachiaro	Vetro temperato extrachiaro
Spessore diffusore	10 mm	10 mm
Classe ISO 9223	CX	CX
Temperatura operativa	-20° C / +50° C	-20° C / +50° C
Potenza	7W	7W
Alimentazione	Tensione costante 24V	Tensione costante 24V
Alimentatore	Remoto	Remoto
Classe di isolamento	Classe III	Classe III
Dimmerabile	Sì	Sì
Tipo di cavo	H05RN-F 2x0,75 mm²	H05RN-F 2x0,75 mm²
Collegamento elettrico	In parallelo	In parallelo
Protezione Idroskud®	Sì	Sì

Fotometrie



Lamina

[*l'à:mi:na*]

LAMINA, l'incasso lineare sottile e discreto, pensato per illuminare con eleganza integrandosi nello spazio. Il suo profilo minimalista, abbinato a un'ottica diffusa in PMMA, garantisce comfort visivo e una perfetta armonia tra luce e architettura.

Perfetto per valorizzare percorsi, aree verdi e facciate con discrezione, LAMINA è modulare, regolabile in intensità, carrabile e disponibile anche con sorgente RGBW, adattandosi con flessibilità a qualsiasi contesto, pubblico o privato.



Lamina 2.0 / 5.0 / 10.0 / 15.0



Lamina 2.1 / 5.1 / 10.1 / 15.1

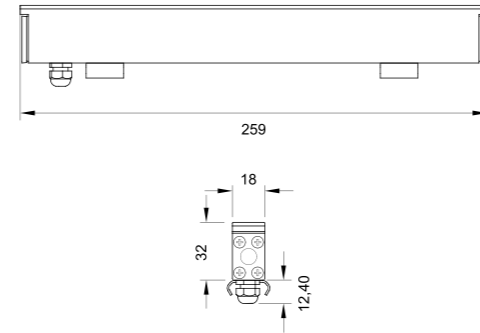

2.0

2.1

Tipo di sorgente	chip SMD 3014	chip SMD 3014 + chip SMD 3528
CCT	2700K 3000K 4000K	RGBW (4000K)
CRI	>80	>80
Step MacAdam	3	3
Flusso apparecchio	fino a 96 lm	fino a 107 lm
Angolo ottica	Diffuso 120°	Diffuso 120°
Optional ottico	Nessuno	Nessuno
Vita del LED	L80 B10 50.000h	L80 B10 50.000h
Grado IP	IP66 / 67	IP66 / 67
Grado IK	IK10	IK10
Materiale corpo	PMMA trasparente	PMMA trasparente
Materiale diffusore	PMMA opale	PMMA opale
Classe ISO 9223	CX	CX
Temperatura operativa	-20° C / +50° C	-20° C / +50° C
Carico statico	2000 kg (20 kN)	2000 kg (20 kN)
Calpestabile	Si	Si
Carrabile	Si	Si
Potenza	3,5W	6,5W
Alimentazione	Tensione costante 24V	Tensione costante 24V
Alimentatore	Remoto	Remoto
Classe di isolamento	Classe III	Classe III
Dimmerabile	Si (PWM)	Si (PWM)
Tipo di connettore	M12 5 poli IP67	M12 5 poli IP67
Collegamento elettrico	In parallelo	In parallelo
Protezione Idroskud®	Si	Si

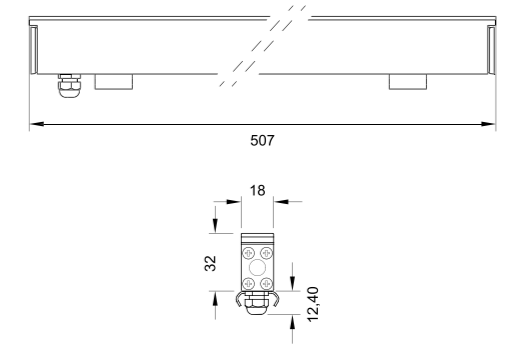

5.0

5.1

Tipo di sorgente	chip SMD 3014	chip SMD 3014 + chip SMD 3528
CCT	2700K 3000K 4000K	RGBW (4000K)
CRI	>80	>80
Step MacAdam	3	3
Flusso apparecchio	fino a 191 lm	fino a 213 lm
Angolo ottica	Diffuso 120°	Diffuso 120°
Optional ottico	Nessuno	Nessuno
Vita del LED	L80 B10 50.000h	L80 B10 50.000h
Grado IP	IP66 / 67	IP66 / 67
Grado IK	IK10	IK10
Materiale corpo	PMMA trasparente	PMMA trasparente
Materiale diffusore	PMMA opale	PMMA opale
Classe ISO 9223	CX	CX
Temperatura operativa	-20° C / +50° C	-20° C / +50° C
Carico statico	2000 kg (20 kN)	2000 kg (20 kN)
Calpestabile	Si	Si
Carrabile	Si	Si
Potenza	7W	13W
Alimentazione	Tensione costante 24V	Tensione costante 24V
Alimentatore	Remoto	Remoto
Classe di isolamento	Classe III	Classe III
Dimmerabile	Si (PWM)	Si (PWM)
Tipo di connettore	M12 5 poli IP67	M12 5 poli IP67
Collegamento elettrico	In parallelo	In parallelo
Protezione Idroskud®	Si	Si

Fotometrie

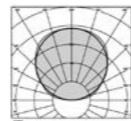

Diffuso

Fotometrie

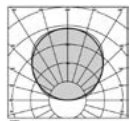

Diffuso

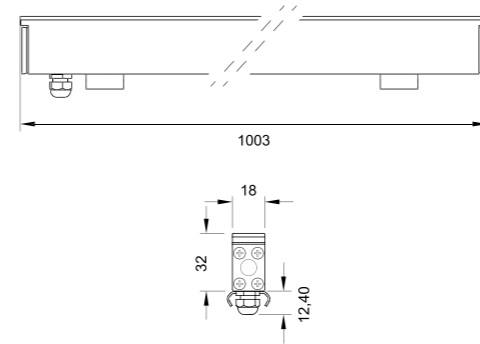

10.0

10.1

Tipo di sorgente	chip SMD 3014	chip SMD 3014 + chip SMD 3528
CCT	2700K 3000K 4000K	RGBW (4000K)
CRI	>80	>80
Step MacAdam	3	3
Flusso apparecchio	fino a 381 lm	fino a 426 lm
Angolo ottica	Diffuso 120°	Diffuso 120°
Optional ottico	Nessuno	Nessuno
Vita del LED	L80 B10 50.000h	L80 B10 50.000h
Grado IP	IP66 / 67	IP66 / 67
Grado IK	IK10	IK10
Materiale corpo	PMMA trasparente	PMMA trasparente
Materiale diffusore	PMMA opale	PMMA opale
Classe ISO 9223	CX	CX
Temperatura operativa	-20° C / +50° C	-20° C / +50° C
Carico statico	2000 kg (20 kN)	2000 kg (20 kN)
Calpestabile	Si	Si
Carrabile	Si	Si
Potenza	13W	26W
Alimentazione	Tensione costante 24V	Tensione costante 24V
Alimentatore	Remoto	Remoto
Classe di isolamento	Classe III	Classe III
Dimmerabile	Si (PWM)	Si (PWM)
Tipo di connettore	M12 5 poli IP67	M12 5 poli IP67
Collegamento elettrico	In parallelo	In parallelo
Protezione Idroskud®	Si	Si

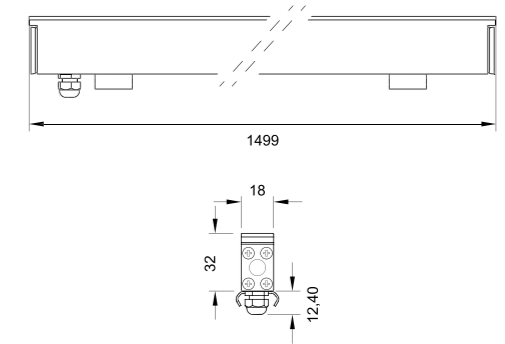

15.0

15.1

Tipo di sorgente	chip SMD 3014	chip SMD 3014 + chip SMD 3528
CCT	2700K 3000K 4000K	RGBW (4000K)
CRI	>80	>80
Step MacAdam	3	3
Flusso apparecchio	fino a 572 lm	fino a 638 lm
Angolo ottica	Diffuso 120°	Diffuso 120°
Optional ottico	Nessuno	Nessuno
Vita del LED	L80 B10 50.000h	L80 B10 50.000h
Grado IP	IP66 / 67	IP66 / 67
Grado IK	IK10	IK10
Materiale corpo	PMMA trasparente	PMMA trasparente
Materiale diffusore	PMMA opale	PMMA opale
Classe ISO 9223	CX	CX
Temperatura operativa	-20° C / +50° C	-20° C / +50° C
Carico statico	2000 kg (20 kN)	2000 kg (20 kN)
Calpestabile	Si	Si
Carrabile	Si	Si
Potenza	20W	39W
Alimentazione	Tensione costante 24V	Tensione costante 24V
Alimentatore	Remoto	Remoto
Classe di isolamento	Classe III	Classe III
Dimmerabile	Si (PWM)	Si (PWM)
Tipo di connettore	M12 5 poli IP67	M12 5 poli IP67
Collegamento elettrico	In parallelo	In parallelo
Protezione Idroskud®	Si	Si

Fotometrie

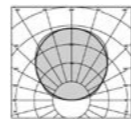

Diffuso

Fotometrie

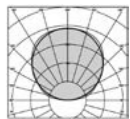

Diffuso

Flumen 3.1

[*'flu:men*]

FLUMEN è la linea di illuminazione versatile che trasforma ogni progetto in un'esperienza unica. Grazie alla sua ampia gamma di dimensioni e potenze, offre totale libertà di personalizzazione, con accessori esterni come visiere, snoot per adattarsi a qualsiasi esigenza.

Da oggi, FLUMEN è disponibile anche in versione RGBW, permettendo di creare scenari di luce dinamici ed emozionanti, capaci di dare vita a atmosfere su misura e coinvolgenti in ogni contesto.

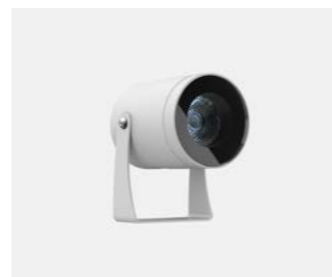

Flumen 3.1



Flumen 3.1 RGBW

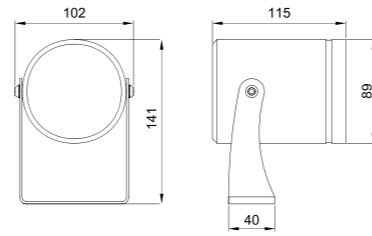

3.1

Tipo di sorgente	singolo chip power LED
CCT	RGBW (4000K)
CRI	>80
Step MacAdam	3
Flusso apparecchio	fino a 546 lm
Angolo ottica	5° 26° 40°
Optional ottico	Nessuno Nido d'ape
Vita del LED	L80 B10 50.000h
Grado IP	IP66 / 67
Grado IK	IK10
Tipo di finitura	Verniciatura epossidica a polveri di poliestere
Colore della finitura	Antracite RAL7016 Bianco RAL9003 Corten Nero RAL9005 Verde RAL6009
Materiale corpo	Alluminio anodizzato anticorodal 6082
Materiale staffa	Acciaio inox 316L micropallinato
Materiale diffusore	Vetro temperato extrachiaro
Spessore diffusore	10mm
Classe ISO 9223	C5
Temperatura operativa	-20° C / +50° C
Potenza	13W
Alimentazione	Tensione costante 24V
Alimentatore	Remoto
Classe di isolamento	Classe III
Dimmerabile	Sì (PWM)
Tipo di cavo	FR5FOEM7-AD8 6x0,5 mm ²
Collegamento elettrico	In parallelo
Protezione Idroskud®	Sì

Fotometrie

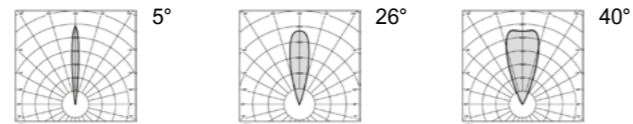

Coming soon

Vertigo

[*'ver:ti:go*]

VERTIGO è l'incasso lineare modulare che unisce discrezione ed efficacia, progettato per valorizzare ampie facciate con eleganza. Disponibile in due versioni (con ghiera e tutto-vetro), offre un'ampia scelta di ottiche per rispondere a ogni esigenza di illuminazione, garantendo soluzioni su misura e perfettamente integrate nello spazio.



Vector

[*'vèc:tor*]

VECTOR è il proiettore lineare modulare pensato per le installazioni a superficie che richiedono un impatto minimo. Montato su staffe direzionabili, offre massima flessibilità e precisione nel dirigere la luce, mantenendo eleganza e discrezione.

Grazie alla sua ampia gamma di ottiche, VECTOR è ideale per valorizzare facciate di monumenti, palazzi storici e chiese, garantendo una luce uniforme e suggestiva senza compromettere l'integrità architettonica.



Robur

Doppio Sensore

[*'rò:bur*]

ROBUR sarà disponibile anche in una nuova versione dotata di doppio sensore e sistema di controllo integrato CASAMBI. Gestibile comodamente tramite App, offrendo soluzioni intelligenti e flessibili per ogni progetto urbano e privato.

L'equipaggiamento con un doppio sensore aumenta ulteriormente la già notevole flessibilità progettuale di questo innovativo bollard.

Permettendo di creare scene separate, innescate per esempio dal passaggio di un'auto, mentre dall'altro lato di un pedone.

Nota

[*'nò:ta*]

NOTA è il nuovo bollard che amplia la collezione Mizar, unendo design minimale e alte prestazioni. Disponibile in tre taglie con ottiche asimmetriche performanti e efficienti, assicura un'illuminazione precisa, uniforme e confortevole.

Pensato per l'outdoor residenziale, è ideale per giardini, vialetti e ingressi, valorizzando gli spazi esterni con discrezione ed eleganza.

Proposto in alluminio anodizzato verniciato a polvere di poliestere o nella versione WOOD in legno IROKO trattato, si integra armoniosamente in ogni contesto architettonico e paesaggistico.





IT



EN

Il sito Mizar non è solo un catalogo online, ma un vero e proprio strumento professionale pensato per supportare architetti, lighting designer, progettisti e installatori in ogni fase del lavoro. Ogni progetto è una visione da realizzare: Mizar è al tuo fianco per illuminarla, passo dopo passo.

Navigare su mizar.it significa accedere a uno strumento progettato per semplificare ogni fase della ricerca e scelta del prodotto. Grazie alla ricerca avanzata, l'utente può filtrare per parametri fondamentali come tipologia, applicazione, sorgente luminosa e grado di protezione. Questo permette di individuare facilmente la soluzione più adatta alle proprie esigenze progettuali, risparmiando tempo e ottimizzando i risultati.

Una volta individuato il tipo di apparecchio si può procedere alla personalizzazione grazie al configuratore, uno strumento semplice e intuitivo che consente di definire rapidamente le specifiche del prodotto e generare il codice corretto per accedere alla relativa scheda prodotto.

All'interno della scheda si avranno a disposizione in download tutti i materiali tecnici necessari alla progettazione: immagini, disegni tecnici, modelli 3D, file .IES per simulazioni illuminotecniche, istruzioni di montaggio, certificazioni e molto altro.







LIGHTING
YOUR
WAY